

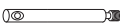





Aufbauanleitung 02/2021

WERKZEUG:

Innensechskantschlüssel SW4 und SW5 (beiliegend) // Kreuzschlitzschraubendreher

4 x XS Stahldübel		12 x Madenschrauben	
8 x XS Stahldübel		3 x Senkkopfschraube (M8x50)	
12 x Verbinder Gehäuse		3 x MittelfüÙe, verstellbar	
24 x Confirmat Schrauben		4 x Montageklötze	
8 x Zylinderkopfschrauben (M6x50)		4 x Halbrundkopfschrauben (M6x40)	

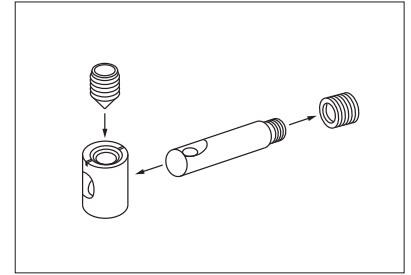

Bitte beachten Sie die Funktionsweise der Beschläge:
<https://www.youtube.com/watch?v=ioiUTDqtvgE>

Führen Sie den Aufbau des Bettes **auf einer weichen Unterlage (z.B. einer Decke)** aus, um Beschädigungen zu vermeiden.

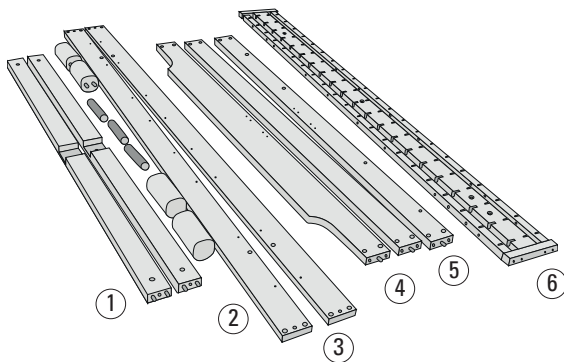

- 1 Quertraversen
- 2 Bett- und MittelfüÙe
- 3 Längsseiten
- 4 Fuß- und Kopfteil
- 5 Kopfteil mit Polsterbohrung
- 6 Mittelsteg und seitliche Auflageleisten

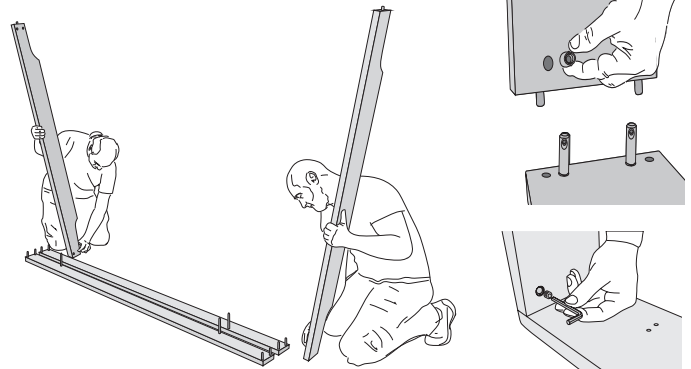

1. Drehen Sie alle XS Dübel in die Längsseiten (3) und stecken Sie die Verbinder Gehäuse in die dafür vorgesehenen Bohrungen. Bolzen und Gehäuse richtig ausrichten! Fuß- /Kopf- (4) und Kopfteil mit Polsterbohrung (5) auf die Längsseite aufstecken und mit Madenschrauben fixieren.

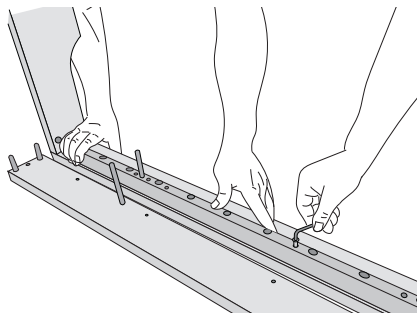

2. Montieren Sie die seitlichen Auflageleisten (6) mit den Confirmat Schrauben an den Längsseiten (3).

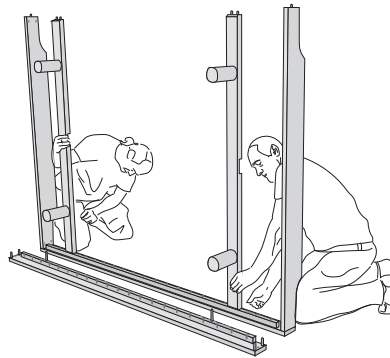

3. Stecken Sie nun die zwei BettfüÙe (2) auf die Quertraversen (1) und montieren sie diese an der Längsseite (3). Anschließend die zweite Längsseite aufstecken und fixieren.

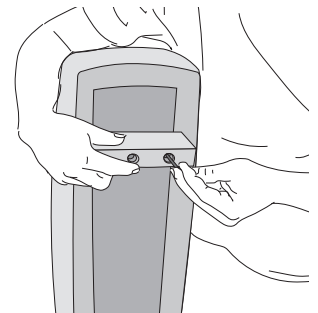

4. Befestigen sie die Montageklötze an der Unterseite der Polster.

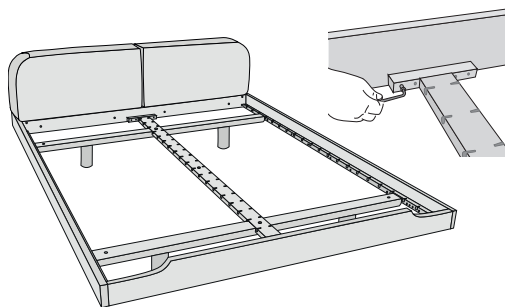

5. Stellen Sie das Bett auf die FüÙe. Stecken Sie die Polster zwischen die Kopfleisten. Anschließend Mittelauflegeleiste (6) einlegen und festschrauben.

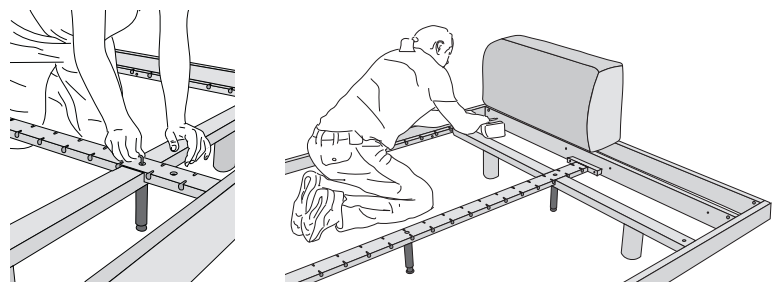

6. Schrauben Sie die verstellbaren MittelfüÙe (2) mit den Senkkopfschrauben in den Mittelsteg (6). Dabei die richtige Länge beachten. Zum Schluss Polster fixieren.