







Aufbauanleitung 02/2021

WERKZEUG:

Innensechskantschlüssel SW4 und SW5 (beiliegend)

4 x XS Stahldübel			
8 x XS Stahldübel		12 x Madenschrauben	
12 x Verbinder Gehäuse		3 x Senkkopfschraube (M8x50)	
24 x Confirmat Schrauben		3 x Mittelfüße, verstellbar	

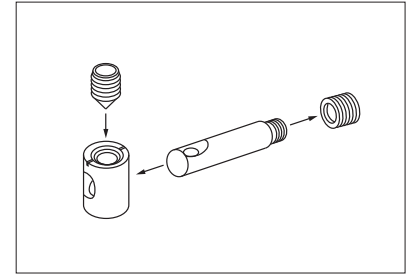

Bitte beachten Sie die Funktionsweise der Beschläge:
<https://www.youtube.com/watch?v=ioiUTDqtvgE>

Führen Sie den Aufbau des Bettes **auf einer weichen Unterlage (z.B. einer Decke)** aus, um Beschädigungen zu vermeiden.

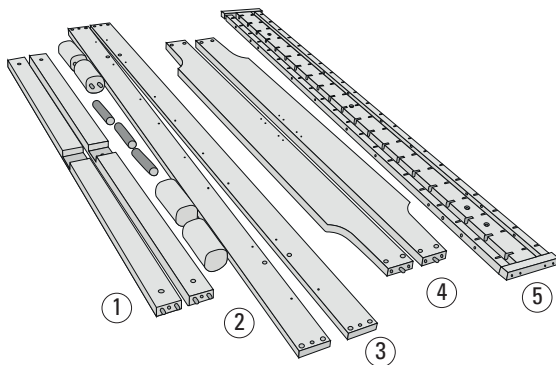

- 1 Quertraversen
- 2 Bettfüße und Mittelfüße
- 3 Längsseiten
- 4 Fuß- und Kopfteil
- 5 Mittelsteg und seitliche Auflageleisten

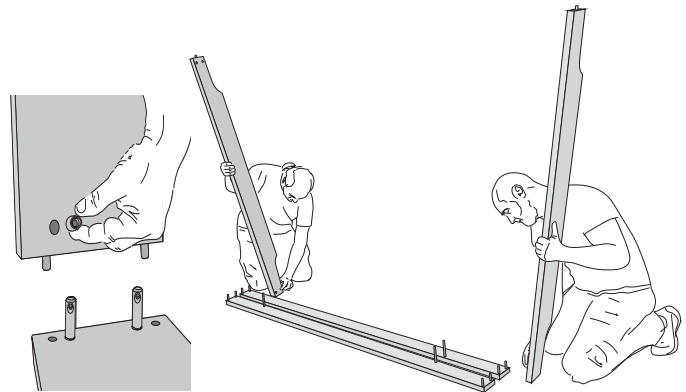

- 1. Drehen Sie alle XS Dübel in die Längsseiten (3) und stecken Sie die Verbinder Gehäuse in das Fuß- sowie Kopfteil (4) und Quertraversen (1). Bolzen und Gehäuse richtig ausrichten! Fuß- und Kopfteil in die Längsseiten stecken und mit Madenschraube fixieren.

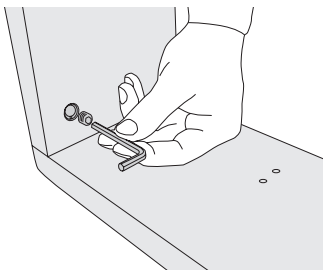

- 2. Drehen Sie mit der Madenschraube die Verbindungen von Längsseite, Fuß- und Kopfteil fest.

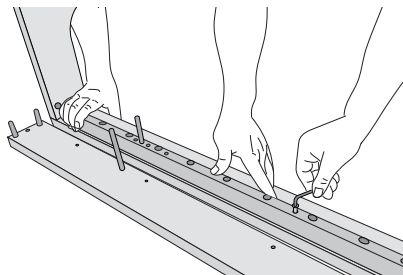

- 3. Montieren Sie die seitlichen Auflageleisten (5) mit den Confirmat Schrauben an den Längsseiten (3).

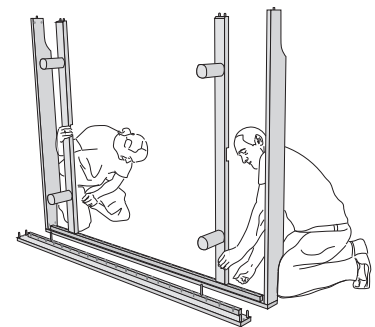

- 4. Stecken Sie nun die zwei Bettfüße (2) auf die Quertraversen (1) und montieren sie diese an der Längsseite (3). Anschließend die zweite Längsseite aufstecken und fixieren.

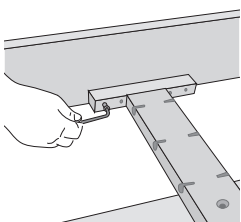

- 5. Stellen Sie das Bett auf die Füße. Anschließend Mittelaufgabeleiste (5) einlegen und festschrauben.

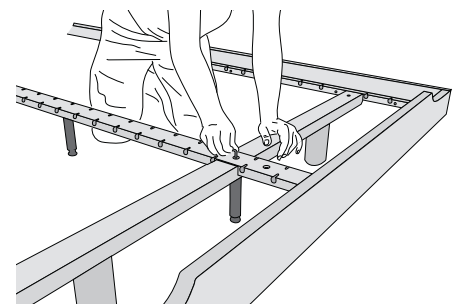
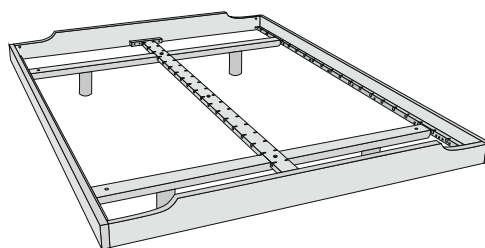

- 6. Schrauben Sie die verstellbaren Mittelfüße (2) mit den Senkkopfschrauben in den Mittelsteg (5). Dabei die richtige Länge beachten.