





# GRAND MELLOW

## ZEITRAUM

### Aufbauanleitung 07/2021

#### WERKZEUG:

Innensechskantschlüssel SW4 und SW5 (beiliegend)

12 x XS Stahldübel	
12 x Verbindergehäuse	
12 x Madenschrauben	
24 x Confirmat Schrauben (5x50)	
2 x Senkkopfschrauben (M8x50)	

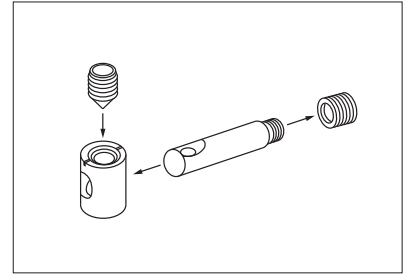

Bitte beachten Sie die Funktionsweise der Beschläge:  
<https://www.youtube.com/watch?v=ioiUTDqtvgE>

Führen Sie den Aufbau des Bettes **auf einer weichen Unterlage (z.B. einer Decke)** aus, um Beschädigungen zu vermeiden.

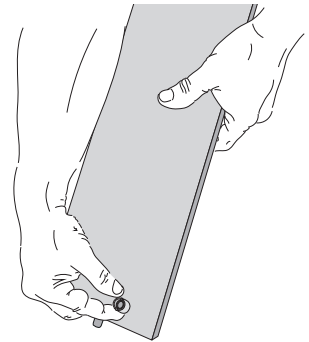
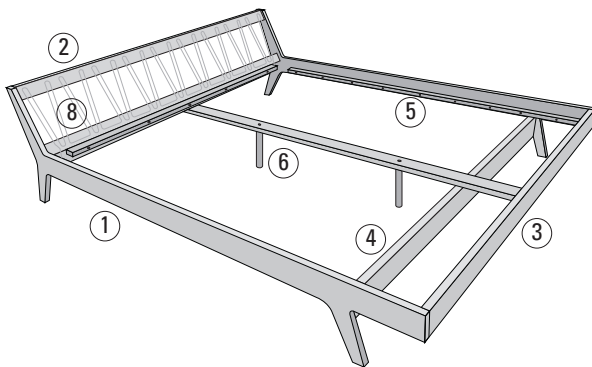

- 1 Längsseiten
- 2 Kopfteile
- 3 Fußteil
- 4 unterer Querbalken

- 5 seitliche Auflageleisten
- 6 Mittelsteg und Mittelfüße
- 7 Lederschnur

- 1. Drehen Sie alle XS Dübel in die Längsseiten (1) und stecken Sie die Verbindergehäuse in die dafür vorgesehenen Bohrungen. Bolzen und Gehäuse richtig ausrichten!

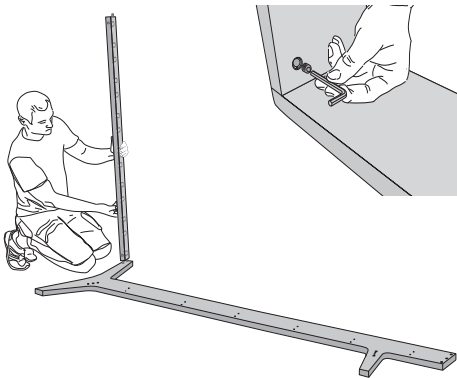

- 2. Stecken Sie die zwei Kopfteile (2) auf die Längsseite (1) auf und fixieren Sie sie mit den Madenschrauben.

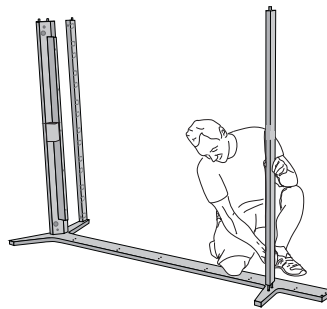

- 3. Stecken Sie den unteren Querbalken (4) auf die Längsseite (1) und montieren diesen.

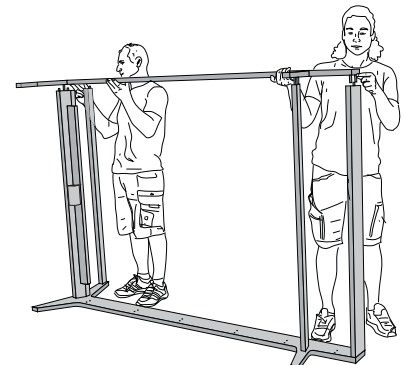

- 4. Befestigen Sie nun das Fußteil (3) an der Längsseite (1). Stecken Sie anschließend die zweite Längsseite (1) auf die bereits zusammengebauten Teile und fixieren sie.

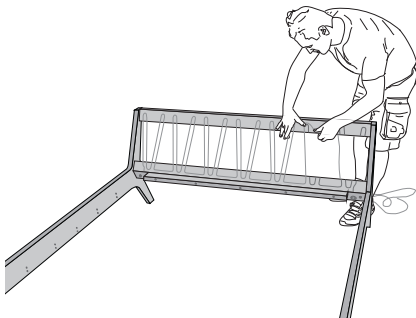

- 5. Fädeln Sie die Lederschnur (8) durch die Vertiefungen im Kopfteil (2). Ziehen Sie die Schnur nur leicht an und fixieren Sie sie mit den Spannern.

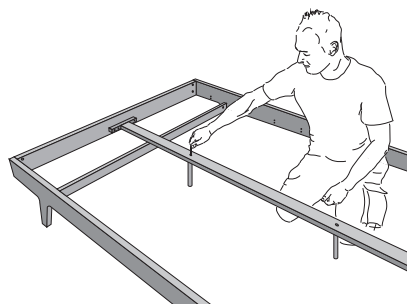

- 6. Befestigen Sie die mittlere Auflageleiste (6) und schrauben Sie die Mittelfüße mit den Senkkopfschrauben an den Mittelsteg.

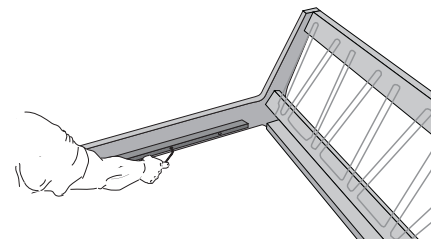

- 7. Bringen Sie die seitlichen Auflageleisten (5) mit den Confirmat Schrauben an den Bettseiten (1) an.