

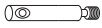





Aufbauanleitung 05/2021

WERKZEUG:

Innensechskantschlüssel SW4 und SW5 (beiliegend), Kreuz-Schlitz Schraubendreher

8x XS Bolzen		2x Senkkopfschrauben (5x60)	
8x Verbinder Gehäuse		2x Senkkopfschrauben (5x80)	
8x Madenschrauben		2x MittelfüÙe (13/17 cm), verstellbar	
1x Senkkopfschraube (M8x50)		2x Abstandsklötze	
24x Confirmat Schrauben		4x Senkkopfschrauben (M8x60)	

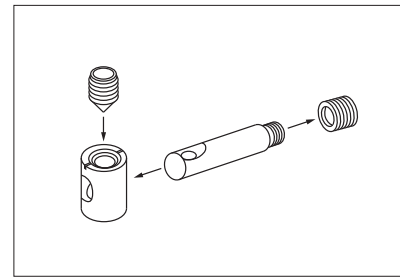

Funktionsvideo:
<https://www.youtube.com/watch?v=iolUTDqtvgE>

Führen Sie den Aufbau des Bettes **auf einer weichen Unterlage (z.B. einer Decke)** aus, um Beschädigungen zu vermeiden.

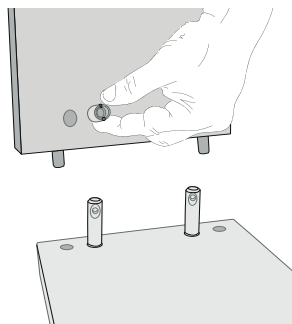

1. Bolzen in die Längsseiten eindrehen und Verbindergehäuse in Kopf- und Fußteil einstecken. Bolzen und Gehäuse richtig ausrichten!

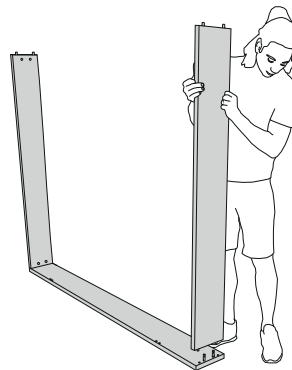

2. Kopf- und Fußteil aufstecken und mit Madenschrauben fixieren.

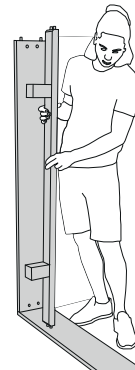

3. Die BettfüÙe auf die Quertraversen aufstecken und diese an der Bettseite montieren.

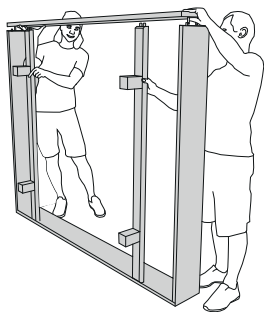

4. Zweite Längsseite aufstecken und mit Verbindern fixieren.

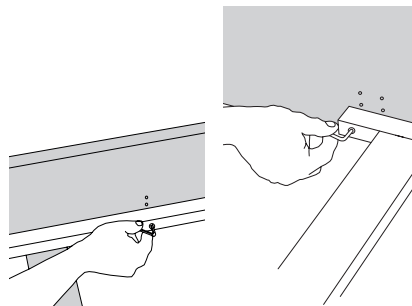

5. Seitliche Halteleisten montieren. Ab einer Breite von 140 cm Mittelsteg mit den Confirmatschrauben befestigen.

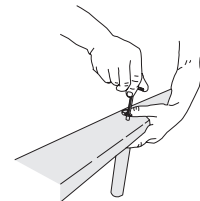

6. Einen geeigneten Mittelfuß auswählen und mit der Senkkopfschraube (M8x50) am Mittelsteg montieren. Ca. 1-2 cm niedriger als die übrigen FüÙe einstellen.

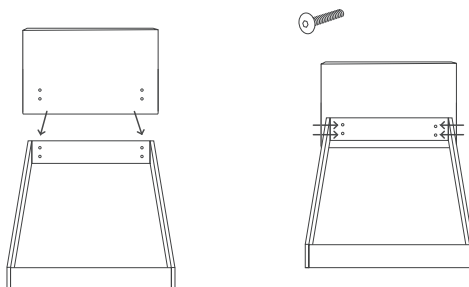

7. Kopfteil an dem bereits aufgebauten Bettrahmen positionieren. Senkkopfschrauben (M6x60) durch den Bettrahmen in die vorgesehenen Löcher im Kopfteil einschrauben.

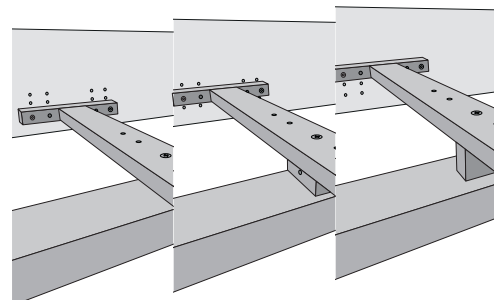

Ohne Abstandsklotz: Einlegetiefe 14,5 cm
 Liegender Abstandsklotz: Einlegetiefe 12,5 cm
 Stehender Abstandsklotz: Einlegetiefe 10,5 cm
 Verwenden Sie die Senkkopfschrauben in der entsprechenden Länge (5x60/80), um den Klotz gegen Herausfallen zu sichern.